

## Tendance & élégance

Edition

2021

Pour rappel

### Nouveautés 2020

- Sofia

### Modèles en cours de suppression

- Brive électrique
- Calvi
- Malaga
- Cadix Cuir
- Hermes
- Milan

### Modèles supprimés

- Hopopop
- Brive Duo+
- Venise

# BESANCON

Couleurs et matières disponibles :

Cuir

Micro Star



## De l'originalité et du confort

De la collection contemporaine, ce fauteuil ne passe pas inaperçu, moderne, actuel, mais aussi intemporel, il ne dénotera pas dans votre intérieur quel qu'il soit ! Son pied gainé apporte une originalité qui vous séduira. Sa tête réglable s'adaptera aux nuques fragiles. Son assise peut être ajustée en position fixe ou relax selon les besoins de chacun. Donnez du style !

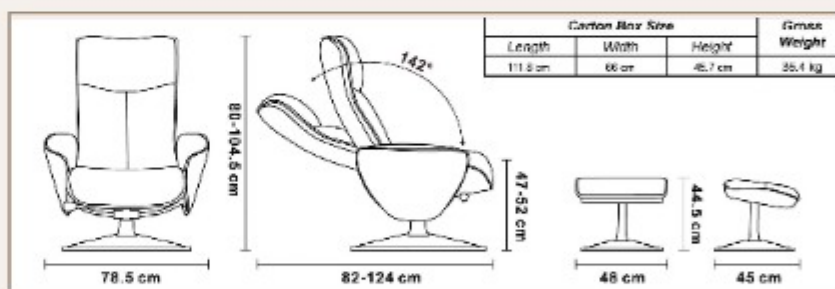

Fauteuil pivotant à 360° : **Oui**

Fauteuil relaxation : **Dossier inclinable**

Poids max supporté : **130 kg**

Dimensions : **L 78.5 / P 82 / H 104.5**

Densité assise : **42 kg**      Dossier : **18 kg**

Tête : **réglable en profondeur**



L'ensemble des modèles proposés en cuir sont conçus avec un dos en PVC.

# BRIVE (Manuel)

Couleurs et matières disponibles :

Micro Star



Anthracite



Gris cendré



## Un grand classique

De la collection double pieds, pouf intégré. Un grand classique, d'une élégance sobre et raffinée. Son décor bois se marie parfaitement avec les revêtements que vous aurez sélectionnés, pour s'installer dans un environnement moderne ou classique. Le réglage indépendant du dossier permet un usage optimisé pour plus de confort.



Fauteuil pivotant à 360° : **Oui**

Fauteuil relaxation : **Commande dossier indépendante**

Poids max supporté : **110 kg**

Option accessoire : **Réhausse 3 cm possible**

Dimensions : **L 76 / P 86 / H 111**

Dimensions assise : **P 50.5 / H 48**

Densité assise : **42 kg**      Dossier : **22 kg**

Tête : **Réglable en profondeur**



L'ensemble des modèles proposés en cuir sont conçus avec un dos en PVC.

# CADIX

Couleurs et matières disponibles :

Cuir



Micro Star



Stock en cuir en cours de suppression



## Un fauteuil cosu

Ultra confortable et adapté à tout type de personne grâce à son pouf indépendant.

La possibilité de le choisir en cuir ou en micro star lui permettra de s'adapter à chaque environnement.

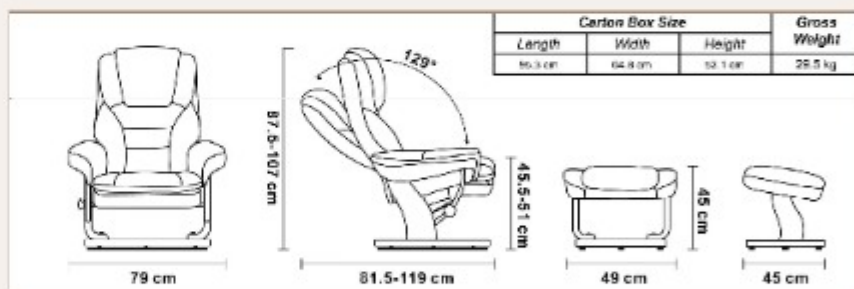

Fauteuil pivotant à 360° : **Oui**

Fauteuil relaxation : **Oui**

Poids max supporté : **110 kg**

Option accessoire : **Réhausse de 3 cm possible**

Dimensions : **L 79 / P 81.5 / H 107**

Dimensions Pouf : **L 49 / P 45 / H 45**

Dimensions Assise : **P 45 / H 45.5**

Densité assise : **30 kg**

Dossier : **22 kg**



L'ensemble des modèles proposés en cuir sont conçus avec un dos en PVC.

# CARACAS

Couleurs et matières disponibles :



## Multi options

Ce fauteuil multi options vous apportera le meilleur des confort. Accoudoirs réglables pour soulager les épaules, une tête à réglable pour le confort de la nuque et un repose pieds coffre pour ranger ce qui le nécessite et avoir la bonne distance pour les jambes !

Ce modèle permettra à chacun de l'adapter à ses besoins physiques et désir de confort. En cuir ou en micro star, son style sera plus ou moins contemporain selon le choix de chacun.

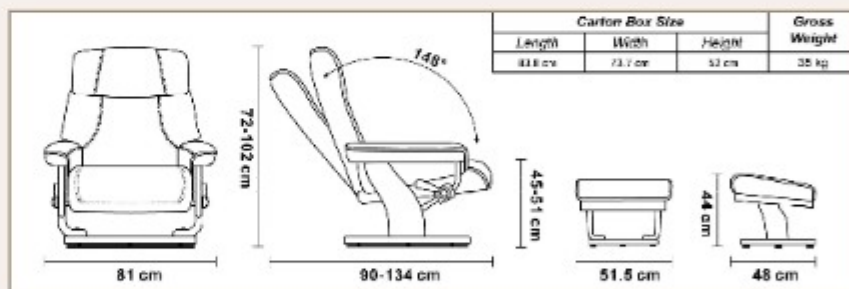

Fauteuil pivotant à 360° : **Oui**

Fauteuil relaxation : **Oui**

Poids max supporté : **110 kg**

Option : **Réhausse 3 cm possible**

Dimensions : **L 81 / P 90 / H 102**

Dimensions assise : **P 51 / H 44**

Dimensions Pouf coffre : **L 52 / P 48 / H 44**

Poids : **35 kg**

Densité assise : **42 kg**      Dossier : **18 kg**

Tête à : **Articulée en hauteur et profondeur**

Accoudoirs ajustable sur **6 cm**  
(système de crémaillère)

L'ensemble des modèles proposés en cuir sont conçus avec un dos en PVC.



# HAMBOURG (Manuel)

Fauteuil en rupture de stock - délai fin 2023

Couleurs et matières disponibles :



## Le fauteuil actuel avec le MUNICH

Sur une base acier ou bois, selon l'effet désiré, vous pourrez l'installer dans tout type de décor. De faible encombrement et de poids, le Hamburg est d'un usage facile et très confortable avec têtes réglables et commandes indépendantes, dos et jambes. Les différentes finitions en cuir et en micro star vous offrent le choix de l'ambiance et du ressenti souhaité.

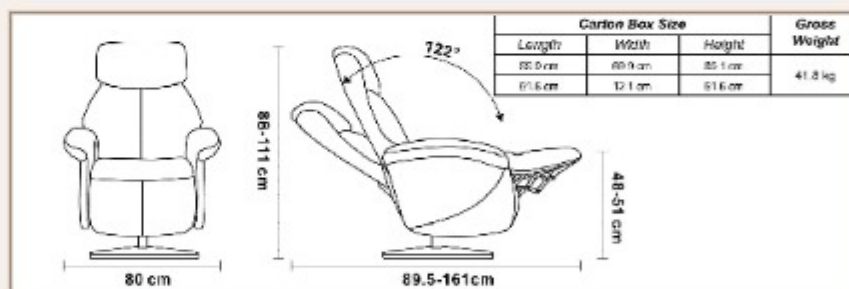

Fauteuil pivotant à 360° : **Oui**

Fauteuil relaxation : **Oui**

Poids max supporté : **110 kg**

Options incluses : **Tête réglable, base bois ou acier**

Dimensions : **L 80 / P 89.5 / H 111**

Dimensions assise : **L 50 / P 52 / H 48.5**

Poids : **42 kg**

Densité assise : **42 kg**      Dossier : **22 kg**

Tête : **Réglable en profondeur**

Base : **Bois ou métal**



L'ensemble des modèles proposés en cuir sont conçus avec un dos en PVC.

# HAMBOURG (Électrique)

Couleurs et matières disponibles :



## Le fauteuil actuel avec le MUNICH

Sur une base acier ou bois, selon l'effet désiré, vous pourrez l'installer dans tout type de décor. De faible encombrement et de poids, le Hambourg est d'un usage facile et très confortable avec têtes réglables et commandes indépendantes, dos et jambes. Les différentes finitions en cuir et en micro star vous offrent le choix de l'ambiance et du ressenti souhaité.

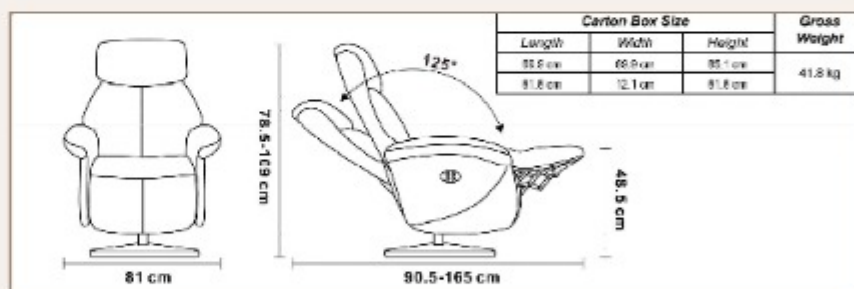

Fauteuil pivotant à 360° : **Oui - 2 moteurs**

Fauteuil relaxation : **Oui**

Poids max supporté : **110 kg**

Commande électrique : **Sur la face externe de l'accoudoir**

Options incluses : **Base bois ou acier brossé, tête réglable**

Commande : **Pieds et dos indépendante**

Dimensions : **L 81 / P 90.5 / H 109**

Dimensions assise : **L 50 / P 52 / H 48.5**

Densité assise : **42 kg**      Dossier : **22 kg**

Tête : **Réglable en profondeur**

Base : **Bois ou métal**

L'ensemble des modèles proposés en cuir sont conçus avec un dos en PVC.



# HERME'S

Jusqu'à épuisement des stocks

Couleurs et matières disponibles :

**Tissu** uniquement dispo en tissu anthracite et bois noir



Repose pied proposé en Option

Découvrir le fauteuil Hermes !

Composé d'un tissu et d'une coque en bois, coloris chêne naturel ou chêne noir, c'est le parfait mélange entre confort et qualité. Celui-ci s'intégrera sans nul doute à votre intérieur grâce à son design sobre et moderne. Il est très facile à accorder ! Avec sa fonction pivotante il s'adapte à toutes les situations.

Ce fauteuil comporte également un repose pieds associé, qui permet d'allonger ses jambes et ainsi trouver la position la plus confortable, Selon chaque morphologie !

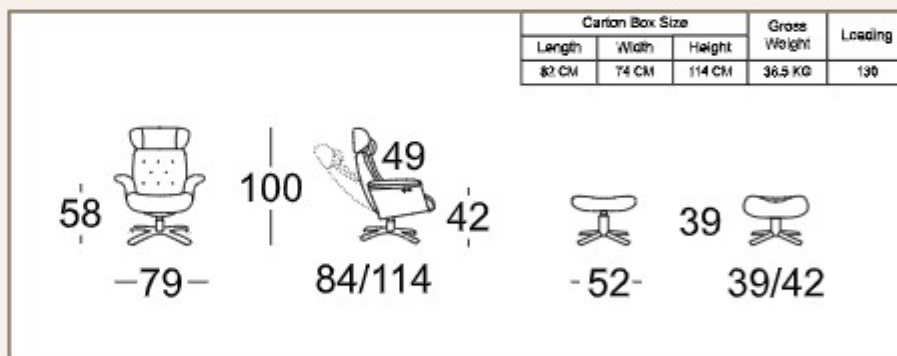

Fauteuil pivotant à 360° : **Oui**

Fauteuil relaxation : **Dossier inclinable**

Tête : **Réglable en hauteur et profondeur**

Système relaxation : **Vérin gaz**

Poids max supporté : **110 kg**

Dimensions : **L 79 / P 84/114 / H 110**

Dimensions pouf : **L 52 / P 39/42 / H 39**

Densité assise : **48 kg** - densité dossier : **48 kg**

Boiserie au choix : **chêne naturel ou chêne noir**

Piètement : **Acier anodisé**

poids : **36.5 kg**

poids pouf : **6.5 kg**

L'ensemble des modèles proposés en cuir sont conçus avec un dos en PVC.





# LILLE

Couleurs et matières disponibles :



## Discrétion et confort

Un fauteuil élégant, très contemporain de la collection avec pouf intégré. Apprécié tout particulièrement pour ses lignes pures qui vont à l'essentiel et son pied étoilé en acier brossé. Il saura vous séduire quelque soit votre intérieur par sa discrétion et son confort.

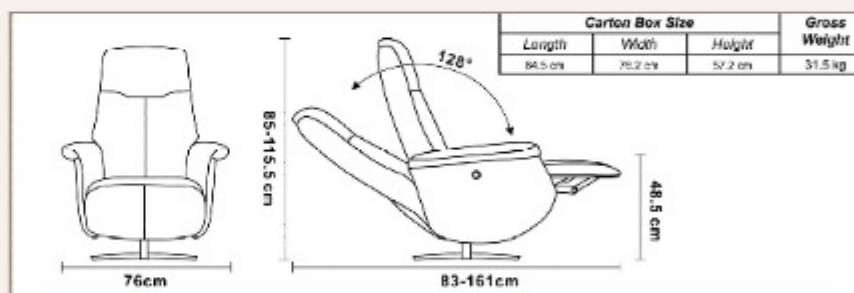

Fauteuil pivotant à 360° : **Oui**

Fauteuil relaxation : **Oui**

Poids max supporté : **110 kg**

Tête : **Articulée**

Dimensions : **L 76 / P 83 / H 115.5**

Dimensions assise : **P 50 / H 48**

Densité assise : **42 kg**      Dossier : **18 kg**

Tête : **Réglable en profondeur**



L'ensemble des modèles proposés en cuir sont conçus avec un dos en PVC.

# MEXICO

Couleurs et matières disponibles :



## D'inspiration scandinave

Ce fauteuil est un des best-sellers de la collection AGF. Confortable, maniable, discret et élégant, il nous offre une grande qualité de confort avec son pouf indépendant et son dossier inclinable. Le cuir apportera une touche contemporaine, déclinée en différentes couleurs sobres et élégantes pour tous les styles d'intérieurs.

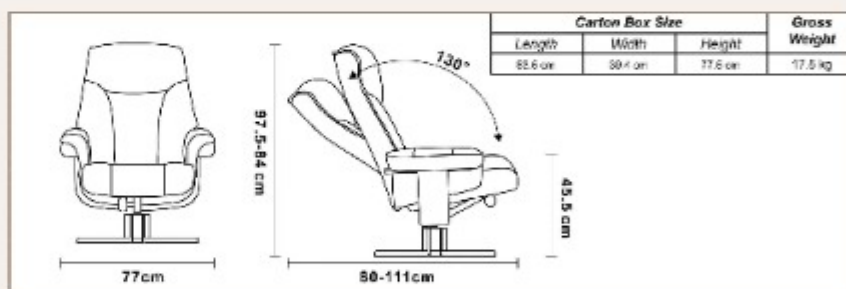

Fauteuil pivotant à 360° : **Oui**

Fauteuil relaxation : **Oui, dossier inclinable**

Poids max supporté : **110 kg**

Option accessoire : **Réhausse 3 cm**

Dimensions : **L 77 / P 80 / H 97.5**

Dimensions assise : **L 50 / P 50 / H 42**

Dimensions pouf : **L 45 / P 42 / H 41**

Densité assise : **30 kg**      Dossier : **26 kg**

Tête : **Réglable en profondeur**



L'ensemble des modèles proposés en cuir sont conçus avec un dos en PVC.

# MUNICH (Manuel)

Couleurs et matières disponibles :



## Un fauteuil actuel, jeune, confortable et facile d'usage

Chaque style de décoration intérieur pourra l'accueillir grâce à ses deux options de piètements possibles ainsi que les différentes matières et coloris proposés. Un incontournable de la collection contemporaine avec pouf intégré. Pieds et dossier en commande indépendante.

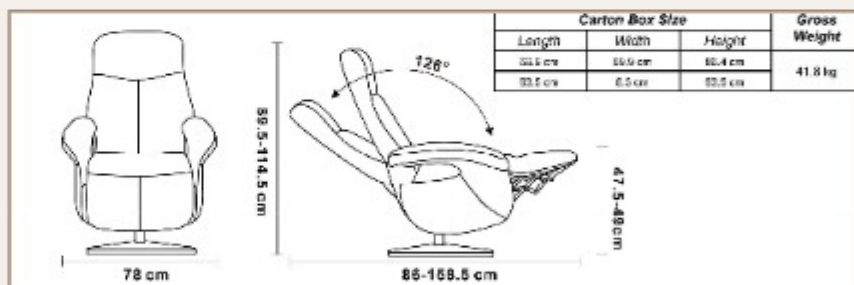

Fauteuil pivotant à 360° : **Oui**

Fauteuil relaxation : **Oui**

Poids max supporté : **110 kg**

Option : **Base bois ou acier brossé**

Dimensions : **L 78 / P 86 / H 114.5**

Dimensions assise : **L 50 / P 52 / H 48**

Densité assise : **42 kg**      Dossier : **22 kg**

Tête : **Articulée en profondeur**



L'ensemble des modèles proposés en cuir sont conçus avec un dos en PVC.

# MUNICH (Électrique)

Couleurs et matières disponibles :



## Un fauteuil actuel, jeune, confortable et facile d'usage

Chaque style de décoration intérieur pourra l'accueillir grâce à ses deux options de piètements possibles ainsi que les différentes matières et coloris proposés. Un incontournable de la collection contemporaine avec pouf intégré. Pieds et dossier en commande indépendante.

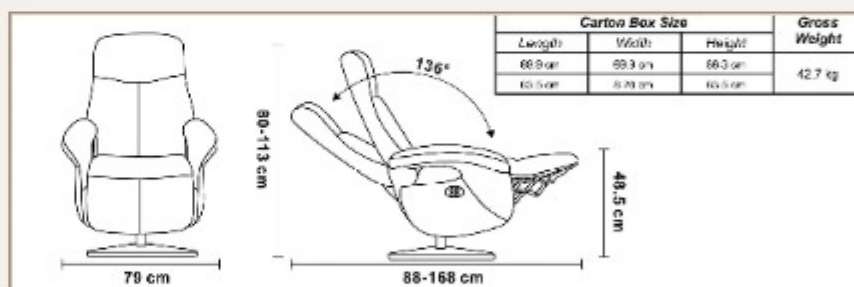

Fauteuil pivotant à 360° : **Oui**

Fauteuil relaxation : **Oui, électrique 2 moteurs**

Poids max supporté : **110 kg**

Commande électrique : **Sur la face externe du fauteuil**

Commande : **Dossier et pieds indépendante**

Dimensions : **L 79 / P 88 / H 113**

Dimensions assise : **L 50 / P 52 / H 48**

Densité assise : **42 kg**      Dossier : **22 kg**

Poids : **42 kg**

Options incluses : **Base bois ou acier brossé**

Tête : **Articulée en profondeur**

L'ensemble des modèles proposés en cuir sont conçus avec un dos en PVC.



# PALMA

Couleurs et matières disponibles :

## Micro Star



## Et pour les grands ?

D'inspiration scandinave, le Palma est le fauteuil de cette gamme le plus adapté aux personnes de grande taille, son haut dossier pouvant accueillir de grands gabarits. Le plus : un pouf coffre permettant d'y ranger télécommandes et autres magazines disgracieux. Sa finition en micro star lui ajoute un caractère douillet et très confortable.

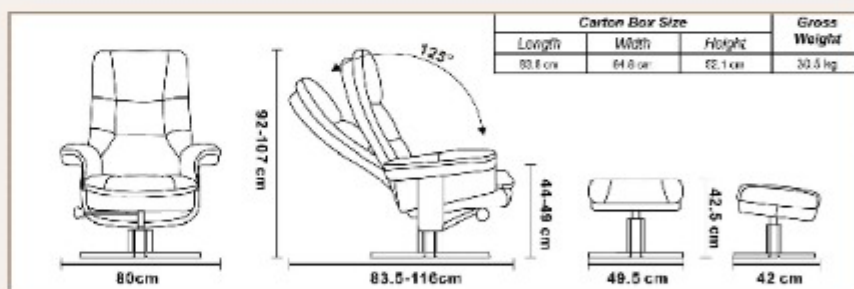

Fauteuil pivotant à 360° : **Oui**

Fauteuil relaxation : **Oui**

Poids max supporté : **110 kg**

Accessoire en option : **Réhausse de 3 cm possible**

Dimensions : **L80 / P83.5 / H107**

Dimensions Assise : **P 47 / H 44**

Dimensions Pouf coffre : **L 49.5 / P 42 / H 42.5**

Poids : **30.5 kg**

Densité assise : **30 kg**      Dossier : **22 kg**

Tête : **Articulée en profondeur**

**Pouf Coffre**



L'ensemble des modèles proposés en cuir sont conçus avec un dos en PVC.

# QUEBEC

Couleurs et matières disponibles :



## Un fauteuil d'une allure plus contemporaine...

Un fauteuil qui s'adapte à tout type d'espace et style d'intérieur.

Un joli design simple et épuré au service du confort.

En cuir ou en micro star selon l'ambiance recherchée, son confort ne vous laissera pas indifférent : Commandes du dossier et du repose pieds indépendantes et têtes réglables.

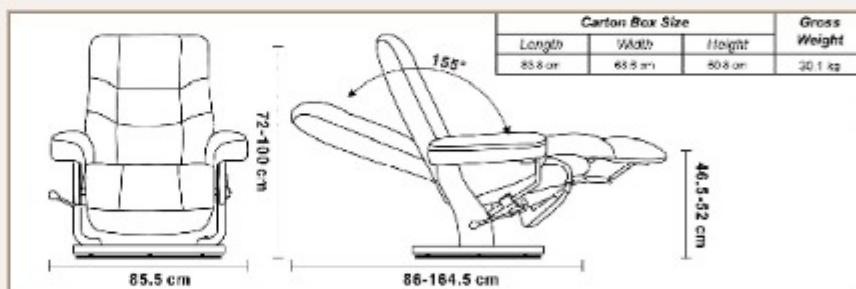

Fauteuil pivotant à 360° : **Oui**

Fauteuil relaxation : **Oui**

Poids max supporté : **110 kg**

Option accessoire : **Réhausse base ronde 3 cm**

Les plus : **Tête réglable en profondeur**

Densité assise : **42 kg**      Dossier : **18 kg**

Dimensions : **L 85.5 / P 86 / H 100**

Dimensions assise : **P 53 / H 46**



L'ensemble des modèles proposés en cuir sont conçus avec un dos en PVC.

# RIO

Couleurs et matières disponibles :



## D'inspiration scandinave

Ce fauteuil saura vous séduire par son intemporalité, sa sobriété et son grand confort. Adapté à chaque taille d'usager grâce à son pouf indépendant, il vous assurera avec son dossier inclinable, un confort parfait.

La microfibre et son choix de couleurs, lui confèrent un caractère douillet. Son faible encombrement est un atout pour les petits espaces.

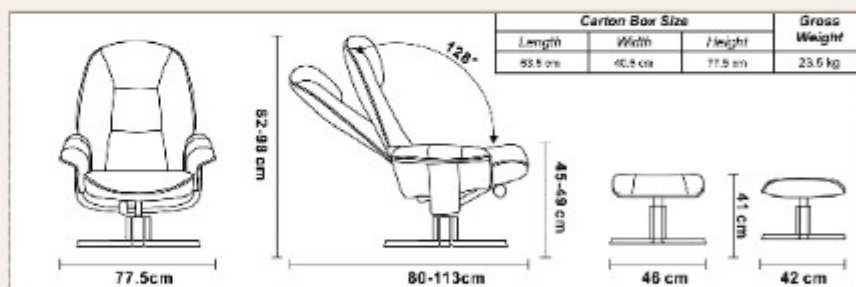

Fauteuil pivotant à 360° : **Oui**

Fauteuil relaxation : **Inclinable**

Poids max supporté : **110 kg**

Dimensions : **L 77.5 / P 80 / H 98**

Dimensions assise : **L 50 / P 50 / H 45**

Densité assise : **24 kg**      Dossier : **22 kg**

Option accessoire : **Réhausse de 3 cm**



# SEVILLE

Couleurs et matières disponibles :



## Un grand classique...

et beaucoup de classe pour ce fauteuil Séville.

En le regardant, le confort s'imagine, mais une fois installé, il vous sera difficile d'envisager faire autre chose que de vous y prélasser.

Décliné en micro star ou en cuir, il saura séduire l'ensemble de la famille.

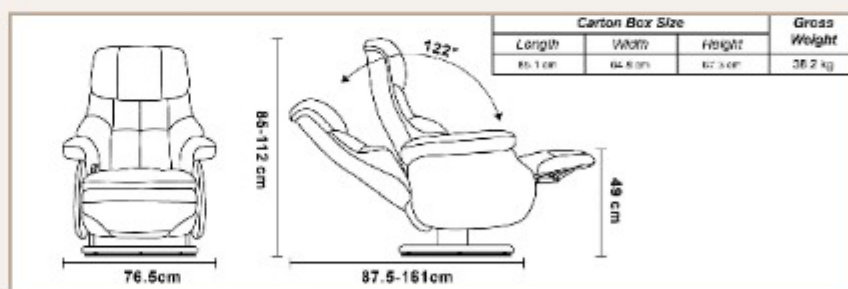

Fauteuil pivotant à 360° : **Oui**

Fauteuil relaxation : **Inclinable avec pouf intégré**

Poids max supporté : **110 kg**

Option accessoire : **Réhausse possible de 3 cm**

Tête : **Réglable en profondeur**

Dimensions : **L 76.5 / P 87.5 / H 112**

Dimensions assise : **P 47 / H 49**

Densité assise : **36 kg**

Dossier : **22 kg**



L'ensemble des modèles proposés en cuir sont conçus avec un dos en PVC.



# SOFIA

Couleurs et matières disponibles :



Le fauteuil SOFIA est doté d'un système de relaxation électrique discret et de qualité, 2 moteurs vous permettant d'incliner le dossier et les jambes de façon indépendante dans une position très horizontale si besoin.

Un style très design et élégant mais aussi d'une grande sobriété.

La tête est réglable manuellement d'avant en arrière.

De plus le fauteuil est équipé d'une commande vous permettant de revenir dans la position initiale via le bouton de commande «Retour au point zéro».

Fauteuil pivotant à 360°

Tissu Microstar 100% polyester

Type de fauteuil : Electrique 2 moteurs retour au point zéro

Tête : Réglable en profondeur

Profondeur en position allongée: L 160cm

Densité mousse : 42 kg/m<sup>3</sup>.

Suspension : Assise ressorts sinusoidaux en acier no-zag, dossier sangles élastomère.

Structure : Tube acier et carcasse bois massif.

Piètement : Base tournante à 360°, 4 pieds étoiles en métal laqué noir

Mousse 100% polyurethane

Prise USB



Pack batterie rechargeable sans fil en option disponible.

